



MINISTERIO DE TRABAJO
Y PROMOCION DEL EMPLEO

AÑO 10

OCTUBRE 2006

Nº 10

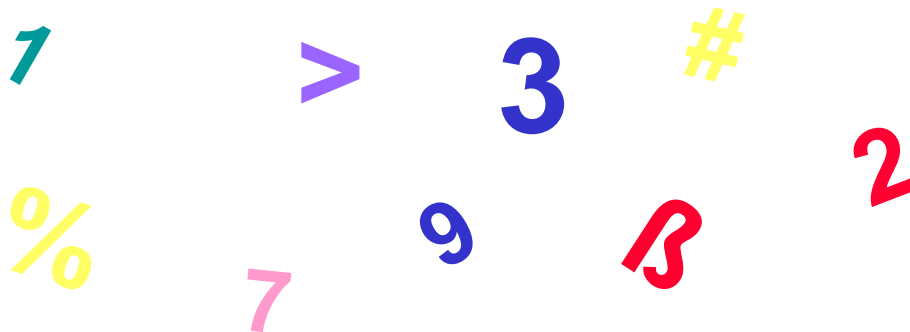

Leyendo Números...

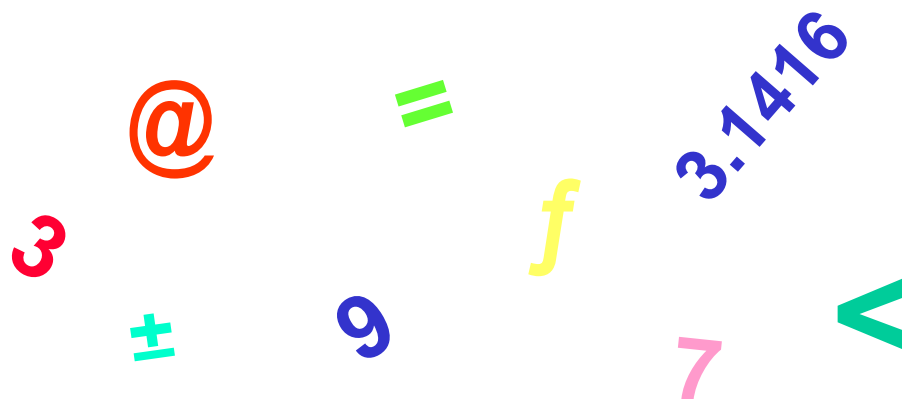

OFICINA DE ESTADISTICA E INFORMATICA
OFICINA DE ESTADISTICA

LIMA - PERU

CUADRO N°01

LIMA

PLIEGOS DE RECLAMOS PRESENTADOS Y CONVENIOS COLECTIVOS REGISTRADOS POR ETAPAS DE SOLUCION, SEGUN ACTIVIDAD ECONOMICA

OCTUBRE 2006

ACTIVIDAD ECONOMICA	PRESENTADOS	ETAPA DE SOLUCION 1/				TOTAL
		NEGOCIACION DIRECTA	CONCILIACION	EXTRA PROCESO	ARBITRAJE	
					ACUERDO DE PARTES	
AGRICULTURA, GANADERIA, CAZA, SILVICULTURA	-	-	-	-	-	-
PESCA	1	-	-	-	-	-
EXPLOTACION DE MINAS Y CANTERAS	-	-	-	-	-	-
INDUSTRIA MANUFACTURERA	5	3	-	-	-	3
SUMINISTRO DE ELECTRICIDAD, GAS Y AGUA	-	2	-	-	-	2
CONSTRUCCION	-	-	-	-	-	-
COMERCIO POR MAYOR Y MENOR, REP.VEHICULOS	-	-	-	-	-	-
RESTAURANTES Y HOTELES	-	-	-	-	-	-
TRANSPORTES, ALMACENAMIENTO Y COMUNICACIONES	3	-	-	-	-	-
INTERMEDIACION FINANCIERA	-	1	-	-	-	1
ACTIVIDAD INMOBILIARIA, EMPRESARIAL Y DE ALQUILER	-	-	-	-	-	-
ADMINISTRACION PUBLICA Y DEFENSA	3	-	2	-	1	3
ENSEÑANZA	2	-	-	-	-	-
SERVICIOS SOCIALES Y DE SALUD	1	-	-	-	-	-
OTRAS ACT. DE SERVICIOS SOCIALES Y COMUNALES	-	-	-	-	-	-
HOGARES PRIVADOS CON SERVICIO DOMESTICO	-	-	-	-	-	-
ORGANIZACIONES Y ORGANOS EXTRATERRITORIALES	-	-	-	-	-	-
TOTAL	15	6	2	-	1	9

FUENTE : MINISTERIO DE TRABAJO Y PROMOCION DEL EMPLEO
DIRECCION REGIONAL DE TRABAJO Y PROMOCION DEL EMPLEO DE LIMA - CALLAO

ELABORADO : OFICINA DE ESTADISTICA E INFORMATICA / OFICINA DE ESTADISTICA.

1/ : Incluye pliegos de reclamos presentados en años anteriores y solucionados a la fecha.

CUADRO N°02

LIMA METROPOLITANA

**CONTRATOS PRESENTADOS DE MANO DE OBRA NACIONAL POR MODALIDAD Y NATURALEZA, SEGUN ACTIVIDAD ECONOMICA
TEXTO UNICO ORDENADO DEL DECRETO LEGISLATIVO N° 728
OCTUBRE 2006**

ACTIVIDAD ECONOMICA	MODALIDAD											TOTAL	
	TEMPORAL				ACCIDENTAL				OBRA O SERVICIO				
	ARTICULO			SUBTOTAL	ARTICULO			SUBTOTAL	ARTICULO				SUBTOTAL
	57°	58°	59°		60°	61°	62°		63°	64°	65°		
AGRICULT., GANAD., CAZA Y SILVICULTURA	66	25	-	91	-	-	-	-	-	-	-	-	91
PESCA	81	-	239	320	-	-	-	-	339	483	-	822	1,142
EXPLOTACION DE MINAS Y CANTERAS	264	15	-	279	-	-	-	-	131	-	-	131	410
INDUSTRIA MANUFACTURERA	7,580	6,975	61	14,616	25	75	-	100	1,369	362	6	1,737	16,453
SUMINISTRO ELECTRICIDAD, GAS Y AGUA	5	-	-	5	-	-	-	-	-	-	-	-	5
CONSTRUCCION	508	-	-	508	-	12	-	12	1,528	-	-	1,528	2,048
COMERCIO AL POR MAYOR Y MENOR	7,416	3,515	41	10,972	-	13	-	13	256	142	-	398	11,383
HOTELES Y RESTAURANTES	1,734	468	-	2,202	-	-	-	-	24	-	-	24	2,226
TRANSPORTES, ALMACEN. Y COMUNICAC.	1,162	2,794	-	3,956	-	-	-	-	89	260	30	379	4,335
INTERMEDIACION FINANCIERA	2,331	736	-	3,067	-	12	-	12	4,258	-	-	4,258	7,337
ACTIV. INMOB., EMPRES. Y DE ALQUILER	17,647	3,335	41	21,023	-	37	-	37	5,482	2,486	101	8,069	29,129
ADMINISTRACION PUBLICA Y DEFENSA	36	1,396	-	1,432	-	173	-	173	315	-	-	315	1,920
ENSEÑANZA	386	184	-	570	-	37	-	37	327	24	-	351	958
SERVICIOS SOCIALES Y DE SALUD	660	213	-	873	-	-	-	-	190	-	-	190	1,063
OTRAS ACTIV. SERV. COMUN. Y SOCIALES	3,915	1,317	25	5,257	-	-	-	-	797	-	12	809	6,066
ORGANIZ. Y ORGANOS EXTRATERRITORIALES	20	-	-	20	-	-	-	-	-	-	-	-	20
T O T A L	43,811	20,973	407	65,191	25	359	-	384	15,105	3,757	149	19,011	84,586

FUENTE : MINISTERIO DE TRABAJO Y PROMOCION DEL EMPLEO
DIRECCION REGIONAL DE TRABAJO Y PROMOCION DEL EMPLEO DE LIMA - CALLAO
ELABORADO : OFICINA DE ESTADISTICA E INFORMATICA / OFICINA DE ESTADISTICA
EN BASE A MUESTRAS MENSUALES

TEMPORAL

Art. 57° : Contrato por inicio o incremento de actividad
Art. 58° : Contrato por necesidad de mercado
Art. 59° : Contrato por Renovación empresarial

ACCIDENTAL

Art. 60° : Contrato ocasional
Art. 61° : Contrato de suplencia
Art. 62° : Contrato de emergencia

OBRA O SERVICIO

Art. 63° : Contrato para obra determinada o servicio específico
Art. 64° : Contrato intermitente
Art. 65° : Contrato de temporada

GRAFICO N°01

LIMA METROPOLITANA

CONTRATOS PRESENTADOS DE MANO DE OBRA NACIONAL
POR MODALIDAD, SEGUN ACTIVIDAD ECONOMICA

DECRETO LEGISLATIVO N° 728

OCTUBRE 2006

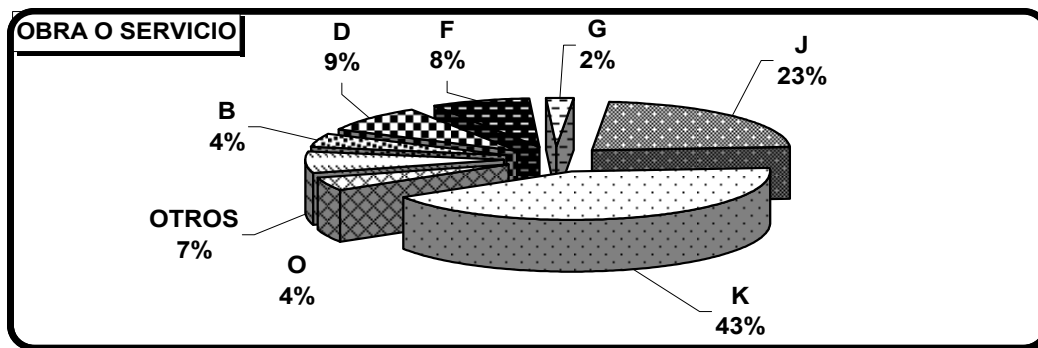
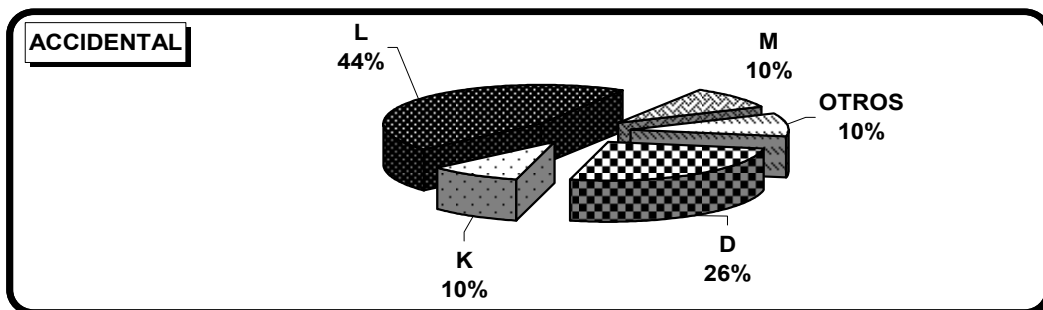
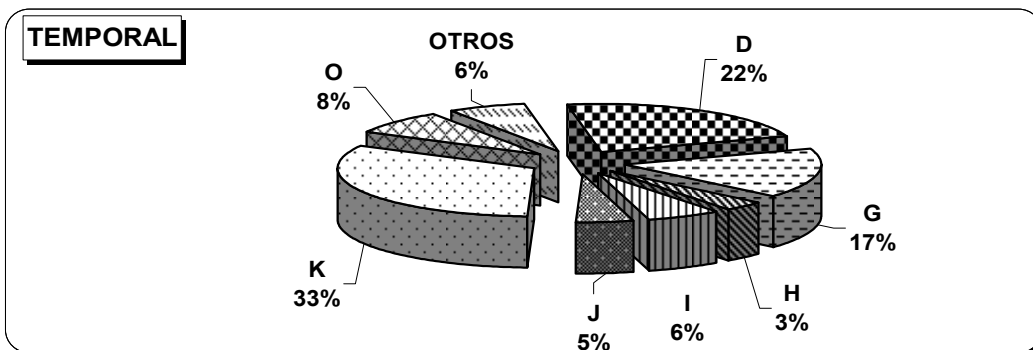

FUENTE : MINISTERIO DE TRABAJO Y PROMOCION DEL EMPLEO
DIRECCION REGIONAL DE TRABAJO Y PROMOCION DEL EMPLEO DE LIMA-CALLAO
ELABORADO : OFICINA DE ESTADISTICA E INFORMATICA / OFICINA DE ESTADISTICA

ACTIVIDAD ECONOMICA :

A- AGRICULT., GANAD., CAZA Y SILVICULT.
B- PESCA
C- EXPLOTACION DE MINAS Y CANTERAS
D- INDUSTRIA MANUFACTURERA
E- SUMINISTRO ELECTRICIDAD, GAS Y AGUA
F- CONSTRUCCION
G- COMERCIO AL POR MAYOR Y MENOR
H- HOTELES Y RESTAURANTES

I- TRANSPORTE, ALMACEN. Y COMUNICAC.
J- INTERMEDIACION FINANCIERA
K- ACTIV. INMOB., EMPRES. Y DE ALQUILER
L- ADMINISTRACION PUBLICA Y DEFENSA
M- ENSEÑANZA
N- SERVICIOS SOCIALES Y DE SALUD
O- OTRAS ACTIV. SERV. COMUN.SOCI. Y PERS.
Q- ORGANIZ. Y ORGANOS EXTRATERRITORIALES

CUADRO N° 03

LIMA METROPOLITANA

CONTRATOS PRESENTADOS DE MANO DE OBRA NACIONAL POR INICIO Y RENOVACION, Y DE MANO DE OBRA EXTRANJERA OCTUBRE 2006

MES	CONTRATOS DE MANO DE OBRA NACIONAL													CONTRATOS DE MANO DE OBRA EXTRANJERA (D. LEG. N° 689)	
	DE FOMENTO DEL EMPLEO (D. LEG. N° 728)										TOTAL DECRETO LEGISLATIVO N° 728	PROMOCION A LA EXPORTACION DE PRODUCTOS NO TRADICIONALES (DECRETO LEY N° 22342)	TOTAL CONTRATOS MANO DE OBRA NACIONAL		
	TEMPORAL			ACCIDENTAL			OBRA O SERVICIO DETERMINADO								
	Inicio	Renovación	Subtotal	Inicio	Renovación	Subtotal	Inicio	Renovación	Subtotal	Inicio	Renovación	Subtotal			
OCTUBRE	25,008	40,183	65,191	231	153	384	6,855	12,156	19,011	84,586	8,004	8,679	16,683	101,269	195
TOTAL ACUMULADO	221,952	353,956	575,908	2,213	2,216	4,429	60,338	107,723	168,061	748,398	50,195	93,808	144,003	892,401	2,283

FUENTE : MINISTERIO DE TRABAJO Y PROMOCION DEL EMPLEO
DIRECCION REGIONAL DE TRABAJO Y PROMOCION DEL EMPLEO DE LIMA-CALLAO

ELABORADO : OFICINA DE ESTADISTICA E INFORMATICA / OFICINA DE ESTADISTICA

CUADRO N°04

LIMA METROPOLITANA

CONTRATOS PRESENTADOS DE TRABAJO DE TIEMPO PARCIAL, SEGUN ACTIVIDAD ECONOMICA OCTUBRE 2006

ACTIVIDAD ECONOMICA	LIMA METROPOLITANA		TOTAL
	LIMA	CALLAO	
INDUSTRIAS MANUFACTURERAS	102	127	229
COMERCIO AL POR MAYOR Y AL POR MENOR	858	11	869
HOTELES Y RESTAURANTES	841	2	843
TRANSPORTE, ALMACENAMIENTO Y COMUNICACIONES	81	10	91
INTERMEDIACION FINANCIERA	98	-	98
ACTIVIDADES INMOBILIARIAS, EMPRESARIALES Y DE ALQUILER	906	10	916
ENSEÑANZA	562	-	562
SERVICIOS SOCIALES Y DE SALUD	7	-	7
OTRAS ACTIV. DE SERV. COMUN., SOCIALES Y PERSONALES	127	13	140
TOTAL	3,582	173	3,755

FUENTE : MINISTERIO DE TRABAJO Y PROMOCION DEL EMPLEO
DIRECCION REGIONAL DE TRABAJO Y PROMOCION DEL EMPLEO DE LIMA-CALLAO

ELABORADO : OFICINA DE ESTADISTICA E INFORMATICA / OFICINA DE ESTADISTICA

CUADRO N°05

LIMA METROPOLITANA

INSPECCIONES LABORALES

OCTUBRE 2006

ACCIONES	LIMA METROPOLITANA		TOTAL
	LIMA	CALLAO	
1. EXPEDIENTES LABORALES ABIERTOS	898	90	988
A) PROGRAMADAS	63	-	63
a.1. Generales	6	-	6
a.2. Especificos	57	-	57
B) ESPECIALES	835	83	918
b.1 Despidos Arbitrarios	606	53	659
b.2 Vínculo Laboral	67	10	77
b.3 Cierre de Centros de Trabajo	9	-	9
b.4 Verificación Otorgamiento de Constancia de Cese	52	6	58
b.5 Incumplimiento de dispositivos laborales y/o convencionales	84	9	93
b.6 Huelgas y Paralizaciones Intempestivas	8	-	8
b.7 Ordenados por autoridad distinta a la inspectiva en MTPE	9	4	13
b.8 Ordenados por autoridad judicial u otra autoridad distinta	-	1	1
C) DILIGENCIA DE CARACTER ORIENTADOR - INFORMATIVO	-	7	7
2. EXPEDIENTES LABORALES EJECUTADOS	711	191	902
A) PROGRAMADAS	143	35	178
a.1. Generales	10	-	10
a.2. Especificos	133	35	168
B) ESPECIALES	514	141	655
b.1 Despidos Arbitrarios	422	102	524
b.2 Vínculo Laboral	28	17	45
b.3 Cierre de Centros de Trabajo	2	1	3
b.4 Verificación Otorgamiento de Constancia de Cese	12	12	24
b.5 Incumplimiento de dispositivos laborales y/o convencionales	38	4	42
b.6 Huelgas y Paralizaciones Intempestivas	3	-	3
b.7 Ordenados por autoridad distinta a la inspectiva en MTPE	9	4	13
b.8 Ordenados por autoridad judicial u otra autoridad distinta	-	1	1
C) DILIGENCIA DE CARACTER ORIENTADOR - INFORMATIVO	54	15	69
3. ACTUACIONES DEL INSPECTOR QUE NO GENERAN EXPEDIENTES EN ESTA DIRECCION	567	1	568
3.1. Visita a iniciativa del Inspector	-	-	-
3.2. Observador en elección de representantes de créditos laborales ante junta de acreedores de deudores sometidos a procedimiento concursal.	2	-	2
3.3. Cédulas de notificación	565	-	565
3.4. Conciliación	-	-	-
3.5. Difusión Laboral	-	1	1
3.5.1 Talleres de Orientación	-	1	1
3.5.2 Difusión directa al Trabajador y Empleador	-	-	-
3.6. Otras actuaciones	-	-	-
4. PRONUNCIAMIENTOS	2,021	79	2,100
4.1. Resoluciones	342	10	352
4.2. Autos	1,656	66	1,722
4.3. Verificación de Otorgamiento de Constancia de Cese	23	3	26
5. MULTAS IMPUESTAS	158	12	170
- Monto (Nuevos Soles)	1,035,071	114,462.50	1,149,533.50
6. ESCRITOS (RECURSOS)	660	35	695
7. COPIAS CERTIFICADAS	3,260	31	3,291
8. CORRESPONDENCIAS	-	-	-

FUENTE : MINISTERIO DE TRABAJO Y PROMOCION DEL EMPLEO
DIRECCION REGIONAL DE TRABAJO Y PROMOCION DEL EMPLEO DE LIMA-CALLAO
ELABORADO : OFICINA DE ESTADISTICA E INFORMATICA / OFICINA DE ESTADISTICA

GRAFICO N° 02
LIMA METROPOLITANA
INSPECCIONES LABORALES
OCTUBRE 2006

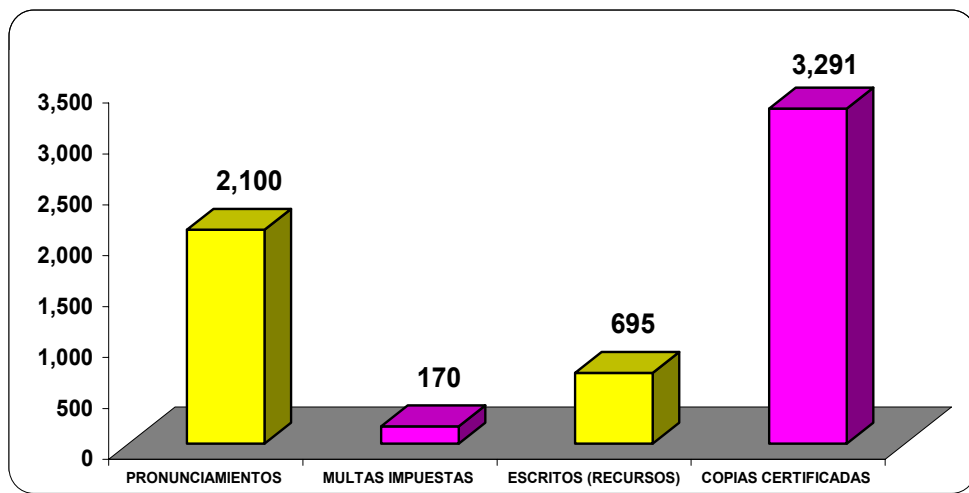
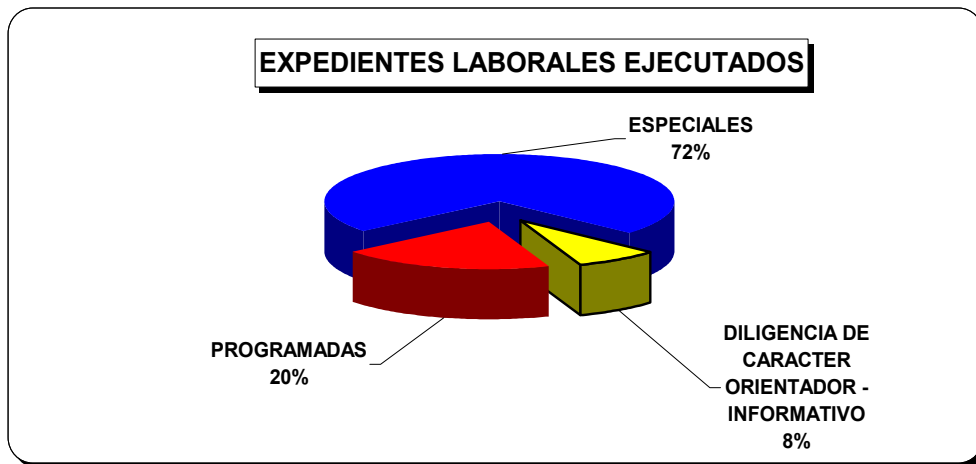
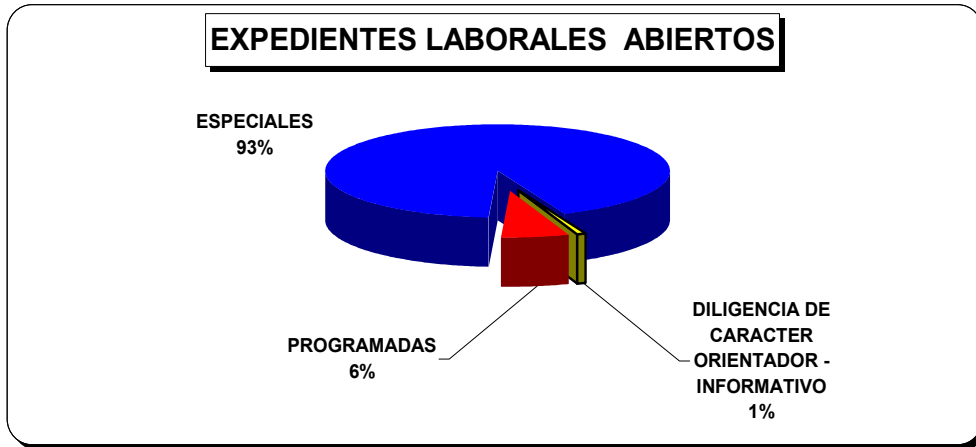

FUENTE : MINISTERIO DE TRABAJO Y PROMOCION DEL EMPLEO
DIRECCION REGIONAL DE TRABAJO Y PROMOCION DEL EMPLEO DE LIMA - CALLAO
ELABORADO: OFICINA DE ESTADISTICA E INFORMATICA / OFICINA DE ESTADISTICA

CUADRO N° 06

LIMA METROPOLITANA

INSPECCIONES DE SEGURIDAD Y SALUD EN EL TRABAJO Y AUTORIZACION DE TRABAJO PARA MENORES

OCTUBRE 2006

ACCIONES	LIMA	CALLAO	TOTAL
1. EXPEDIENTES ABIERTOS DE SEGURIDAD Y SALUD EN EL TRABAJO	245	13	258
a) PROGRAMADAS	1	-	1
a.1. Generales	-	-	-
a.2. Específicas	1	-	1
b) ESPECIALES	83	8	91
c) ACCIDENTES DE TRABAJO	8	5	13
d) A INICIATIVA DEL INSPECTOR	-	-	-
e) DILIGENCIA DE CARACTER ORIENTADOR - INFORMATIVO	153	-	153
2. EXPEDIENTES EJECUTADOS DE SEGURIDAD Y SALUD EN EL TRABAJO	777	30	807
a) PROGRAMADAS	290	4	294
a.1. Generales	1	-	1
a.2. Específicas	289	4	293
b) ESPECIALES	158	19	177
c) ACCIDENTES DE TRABAJO	25	7	32
d) A INICIATIVA DEL INSPECTOR	-	-	-
e) DILIGENCIA DE CARACTER ORIENTADOR - INFORMATIVO	304	-	304
3. DIFUSION LABORAL Y DE HIGIENE Y SEGURIDAD EN EL TRABAJO	5	-	5
3.1 Charlas	1	-	1
3.2 Difusión Directa al Trabajador y Empleador	4	-	4
3.3 Unidades Móviles de Orientación (UMO)	-	-	-
4. PRONUNCIAMIENTOS	1,952	3	1,955
4.1. Resoluciones	161	3	164
4.2. Autos	1,791	-	1,791
5. MULTAS IMPUESTAS	76	-	76
-Monto (Nuevos Soles)	357,650	-	357,650
6. REGISTROS	121	16	137
6.1 Aprobación del Reglamento Interno de Higiene y Seguridad Industrial	21	3	24
6.2 Registro y Autorización de Libros de Servicios de Calderos, Compresoras y Otros Equipos a Presión.	50	11	61
6.3 Aprobación del Libro de Actas del Comité de Seguridad e Higiene Industrial	21	-	21
6.4 Autorización de Trabajo para Menores	29	2	31
7. ESCRITOS (RECURSOS)	188	4	192
8. COPIAS CERTIFICADAS	141	-	141

FUENTE : MINISTERIO DE TRABAJO Y PROMOCION DEL EMPLEO
 DIRECCION REGIONAL DE TRABAJO Y PROMOCION DEL EMPLEO DE LIMA-CALLAO
 ELABORADO : OFICINA DE ESTADISTICA E INFORMATICA / OFICINA DE ESTADISTICA

CUADRO N° 07

LIMA METROPOLITANA

REGISTRO DE AUTORIZACIONES PARA TRABAJO DEL ADOLESCENTE, SEGUN MESES

ENERO - OCTUBRE 2006

MESES	LIMA METROPOLITANA		TOTAL
	LIMA (Sede Central)	Callao	
ENERO	96	16	112
FEBRERO	68	14	82
MARZO	64	9	73
ABRIL	45	10	55
MAYO	53	8	61
JUNIO	69	7	76
JULIO	61	7	68
AGOSTO	26	1	27
SETIEMBRE	42	3	45
OCTUBRE	29	2	31
TOTAL	553	77	630

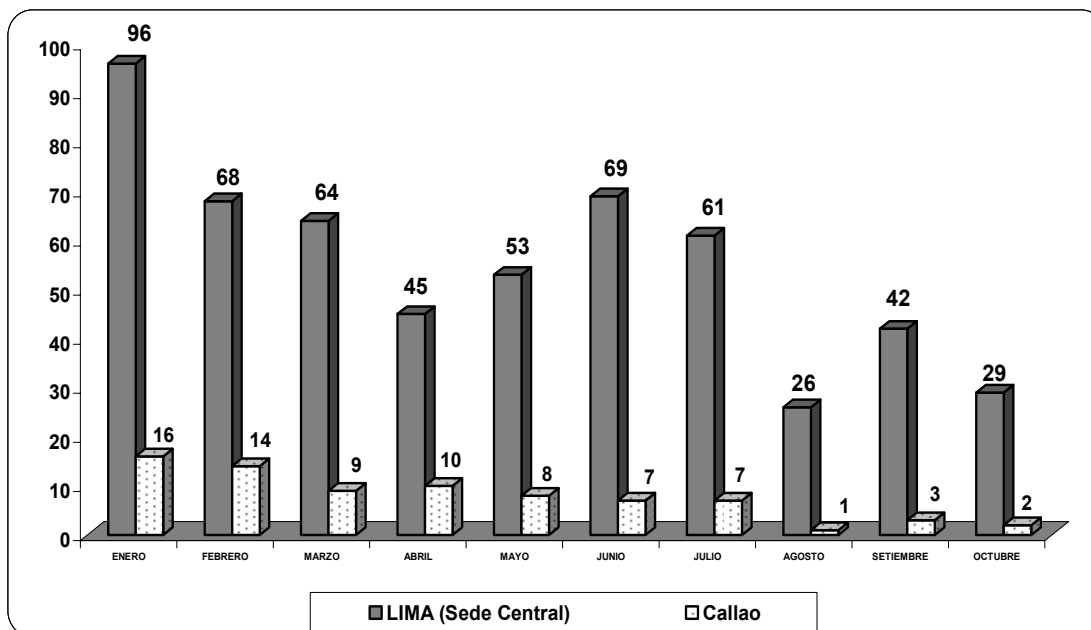

FUENTE : MINISTERIO DE TRABAJO Y PROMOCION DEL EMPLEO
DIRECCION REGIONAL DE TRABAJO Y PROMOCION DEL EMPLEO DE LIMA - CALLAO
ELABORADO: OFICINA DE ESTADISTICA E INFORMATICA / OFICINA DE ESTADISTICA

CUADRO N° 08

LIMA METROPOLITANA

**SERVICIOS PRESTADOS EN MATERIA DE DEFENSA Y ASESORIA LEGAL A
TRABAJADORES Y EMPLEADORES, SEGUN MATERIA
OCTUBRE 2006**

MATERIA	LIMA METROPOLITANA		
	LIMA	CALLAO	TOTAL
1. CONSULTAS	9,653	779	10,432
1.1 EMPLEADOR	1,886	3	1,889
- TUPA	5	1	6
- Planillas	579	2	581
- CTS	14	-	14
- Contratos	511	-	511
- Extinción de Relación Laboral	4	-	4
- Suspensión de la Relación Laboral	2	-	2
- Empresas de Servicios Especiales	4	-	4
- Otros	767	-	767
1.2 TRABAJADORES	7,767	776	8,543
- Beneficios Sociales	1,914	35	1,949
- CTS	58	6	64
- Despidos Arbitrarios	1,487	145	1,632
- Contrato de Trabajo	130	5	135
- Remuneraciones	150	-	150
- Hostilidad	133	-	133
- Acoso Sexual	-	-	-
- Orientación Legal	1,718	433	2,151
- Verificación Policial *	1,700	152	1,852
- Accidentes de Trabajo	36	-	36
- Otros	441	-	441
2. CONCILIACIONES			
2.1 CONCILIADAS	231	10	241
2.2 NO CONCILIADAS	300	7	307
2.3 ASISTENCIA DEL EMPLEADOR	89	5	94
2.4 ASISTENCIA DEL TRABAJADOR	132	1	133
2.5 INASISTENCIA DE AMBAS PARTES	78	1	79
3. DEFENSA LEGAL GRATUITA			
- Atención al público	2,879	339	3,218
- Demandas Interpuestas (efectuadas)	157	12	169
- Audiencia Asistida	8	4	12
- Escritos Elaborados	521	51	572
- Notificación Atendida	1,212	294	1,506
- Sentencias	37	12	49
- Archivos Definitivos	1	44	45
4. LIQUIDACIONES	1,292	66	1,358
4.1 SEXO			
- Masculino	819	52	871
- Femenino	473	14	487
4.2 CATEGORIA			
- Empleado	1,037	12	1,049
- Obrero	255	54	309
5. MULTAS IMPUESTAS	48	1	49
-Monto (Nuevos Soles)	44,500	1,000	45,500
6. CHARLAS INFORMATIVAS	780	2	782
7. COPIAS CERTIFICADAS	-	1	1
8. AUTOS Y PROVEIDOS	1,154	22	1,176

FUENTE : MINISTERIO DE TRABAJO Y PROMOCION DEL EMPLEO
DIRECCION REGIONAL DE TRABAJO Y PROMOCION DEL EMPLEO DE LIMA - CALLAO
ELABORADO : OFICINA DE ESTADISTICA E INFORMATICA / OFICINA DE ESTADISTICA

* INCLUYE ACREDITACION DE VINCULO LABORAL

CUADRO N° 09

NIVEL NACIONAL

HUELGAS, TRABAJADORES COMPRENDIDOS Y HORAS - HOMBRE
 PERDIDAS EN EL SECTOR PRIVADO, SEGUN CAUSAS
 OCTUBRE 2006

CAUSAS	HUELGAS	TRABAJADORES COMPRENDIDOS	HORAS - HOMBRE PERDIDAS
NEGOCIACION DIRECTA	-	-	-
Pliego de Reclamos	-	-	-
OTRAS CAUSAS	6	696	33,248
Falta de pago de haberes, represalias a los trabajadores, despidos, negarse a tratar problemática laboral y otros.	6	696	33,248
TOTAL	6	696	33,248

FUENTE : MINISTERIO DE TRABAJO Y PROMOCION DEL EMPLEO
 DIRECCIONES REGIONALES / ZONAS DE TRABAJO.
 ELABORADO : OFICINA DE ESTADISTICA E INFORMATICA / OFICINA DE ESTADISTICA.

NEGOCIACION DIRECTA: referida a las huelgas por Pliego de Reclamos.
OTRAS CAUSAS: involucran motivos por despidos, incumplimiento de pago de remuneraciones, gratificaciones,
 bonificaciones, vacaciones, violación de las normas laborales vigentes, irregularidades en las aportaciones a Essalud,
 depósito de CTS, entre otros.

CUADRO N° 10

NIVEL NACIONAL

HUELGAS, TRABAJADORES COMPRENDIDOS Y HORAS - HOMBRE PERDIDAS
 EN EL SECTOR PRIVADO, SEGUN ACTIVIDAD ECONOMICA
 OCTUBRE 2006

AÑO	HUELGAS	TRABAJADORES COMPRENDIDOS	HORAS - HOMBRE
2005	4	177	1,792
2006	6	696	33,248
VARIACION PORCENTUAL MENSUAL 2005/2006	50	293	1755

NOTA: PERIODO DE REFERENCIA DE AMBOS AÑOS MES DE OCTUBRE

ACTIVIDAD ECONOMICA	HUELGAS	TRABAJADORES COMPRENDIDOS	HORAS - HOMBRE PERDIDAS
EXPLOTACION DE MINAS Y CANTERAS	2	132	2,112
CONSTRUCCION	1	44	2,016
ACTIVIDADES INMOBILIARIAS, EMPRESARIALES Y DE ALQ.	3	520	29,120
TOTAL	6	696	33,248

FUENTE : MINISTERIO DE TRABAJO Y PROMOCION DEL EMPLEO
 DIRECCIONES REGIONALES / ZONAS DE TRABAJO.
 ELABORADO : OFICINA DE ESTADISTICA E INFORMATICA / OFICINA DE ESTADISTICA.

CUADRO N°11

LIMA METROPOLITANA

**REGISTRO SINDICAL, CAMBIO DE JUNTA DIRECTIVA, CANCELACION DEL
REGISTRO Y REFORMA DE ESTATUTOS EN EL SECTOR PRIVADO**

OCTUBRE 2006

REGISTROS	LIMA METROPOLITANA		TOTAL
	LIMA	CALLAO	
REGISTRO SINDICAL	3	-	3
- DELEGADOS	2	-	2
- SINDICATOS	1	-	1
- CONFEDERACION	-	-	-
CAMBIO DE JUNTA DIRECTIVA	14	-	14
CANCELACION DEL REGISTRO SINDICAL	1	-	1
REFORMA DE ESTATUTOS	7	-	7

FUENTE : MINISTERIO DE TRABAJO Y PROMOCION DEL EMPLEO
DIRECCION REGIONAL DE TRABAJO Y PROMOCION DEL EMPLEO DE LIMA-CALLAO
ELABORADO : OFICINA DE ESTADISTICA E INFORMATICA / OFICINA DE ESTADISTICA

CUADRO N° 12

LIMA METROPOLITANA

**REGISTRO SINDICAL, CAMBIO DE JUNTA DIRECTIVA, MODIFICACION DE ESTATUTOS
DE SERVIDORES PUBLICOS - ROSSP**

OCTUBRE 2006

LIMA METROPOLITANA	INSCRIPCION AUTOMATICA (INAP)	REGIMEN PUBLICO			REGIMEN PRIVADO				REGIMEN MIXTO			
		SINDICATOS	CAMBIO DE JUNTA DIRECTIVA	MODIFICACION DE ESTATUTOS	SINDICATOS	FEDERACIONES	CAMBIO DE JUNTA DIRECTIVA	MODIFICACION DE ESTATUTO	SINDICATOS	FEDERACIONES	CAMBIO DE JUNTA DIRECTIVA	MODIFICACION DE ESTATUTOS
LIMA	-	7	2	1	-	-	1	2	3	-	-	2
CALLAO	-	-	3	-	-	-	-	-	-	-	-	-
TOTAL	-	7	5	1	-	-	1	2	3	-	-	2

FUENTE : MINISTERIO DE TRABAJO Y PROMOCION DEL EMPLEO
DIRECCION REGIONAL DE TRABAJO Y PROMOCION DEL EMPLEO DE LIMA-CALLAO
ELABORADO : OFICINA DE ESTADISTICA E INFORMATICA / OFICINA DE ESTADISTICA

CUADRO N°13

LIMA METROPOLITANA

SERVICIOS PRESTADOS EN MATERIA DE DEFENSA Y ASESORIA LEGAL A TRABAJADORES (PATROCINIO JURIDICO) OCTUBRE 2006

MES	SERVICIO DE PATROCINIO JURIDICO							
	ATENCION AL PUBLICO	DEMANDAS INTERPUESTAS					SENTENCIAS	PROCESOS CONCLUIDOS
		BENEFICIOS SOCIALES	DESPIDOS ARBITRARIOS	EJECUCION DE ACTAS	OTROS	TOTAL		
OCTUBRE	2,516	86	60	13	1	160	49	48
TOTAL ACUMULADO	32,998	801	568	102	6	1,477	591	320

FUENTE : MINISTERIO DE TRABAJO Y PROMOCION DEL EMPLEO
DIRECCION REGIONAL DE TRABAJO Y PROMOCION DEL EMPLEO DE LIMA-CALLAO
ELABORADO : OFICINA DE ESTADISTICA E INFORMATICA / OFICINA DE ESTADISTICA

GRAFICO N° 03

LIMA METROPOLITANA

DEMANDAS INTERPUESTAS POR EL MTPE, SEGUN MESES OCTUBRE 2005 - OCTUBRE 2006

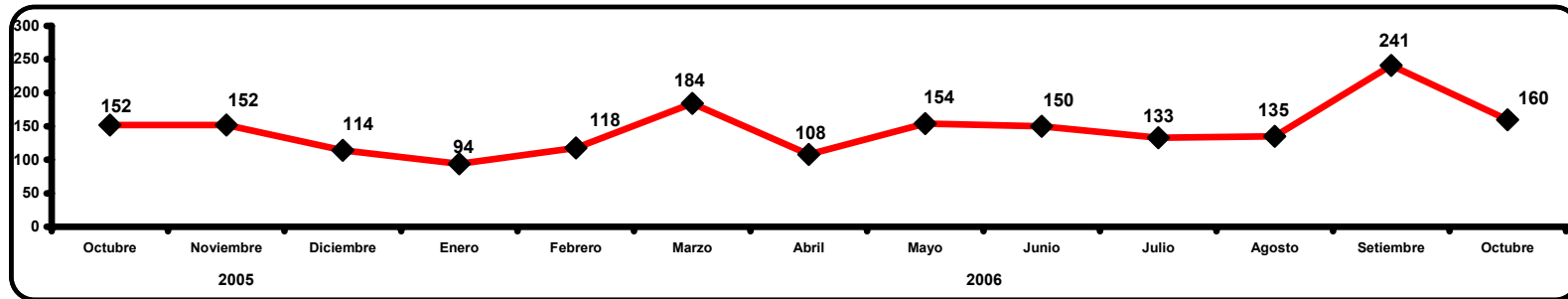

FUENTE : MINISTERIO DE TRABAJO Y PROMOCION DEL EMPLEO
DIRECCION REGIONAL DE TRABAJO Y PROMOCION DEL EMPLEO DE LIMA-CALLAO
ELABORADO : OFICINA DE ESTADISTICA E INFORMATICA / OFICINA DE ESTADISTICA

LIMA

CONVENIOS COLECTIVOS REGISTRADOS POR CATEGORIA OCUPACIONAL, ETAPAS DE SOLUCION, VIGENCIA, CONDICIONES REMUNERATIVAS (NUEVOS SOLES), BONIFICACIONES Y/O ASIGNACIONES, SEGUN EMPRESAS

OCTUBRE 2006

RAZON SOCIAL	ACTV. ECONOMICA	ORGANISMO SINDICAL	ETAPA DE SOLUC.	FECHA DE :			AUMENTO GENERAL		CLAUSULA DE SALVAGUARDA		BONIFIC. UNICA POR PRODUCTIV.	BONIFIC. EXTRAORD. UNICA VEZ	BONIFIC. CIERRE PLIEGO	OTRAS ASIGNACIONES Y/O BONIFICACIONES						
				PRESENTACION	SOLUCION	NRO. DIAS	VIGENCIA							EMPLEADO (MENSUAL)	OBRERO (DIARIO)	ESPOSA	HIJO	FALLECIMIENTO		ESCOLARIDAD
							INICIO	TERMINO	TRABAJADOR	FAMILIA										
TRANSMISION Y DISTRIBUCION CONTRATISTAS GENERALES S.A.C.	E	D-O	ND	NO INDICA	02/10/2006	-	01/01/2007	31/12/2011	-	3% RB	-	-	250.00	-	-	-	-	-	-	1/
TALMA S.A.	D	O	ND	29/08/2006	03/10/2006	34	27/09/2006	26/09/2007	-	1.50	-	-	-	300.00	-	-	-	-	6JB	-
PROGRAMA NACIONAL DE ASISTENCIA ALIMENTARIA PRONAA	L	E/O	C	25/05/2006	04/10/2006	129	01/05/2006	31/12/2006	-	-	-	-	-	-	-	-	-	-	-	1/
SUPERINTENDENCIA DE BANCA Y SEGURO Y ADMINISTRADORA DE PENSIONES	J	D-E	ND	18/09/2006	04/10/2006	16	01/01/2006	31/12/2006	-	-	-	-	4,500.00	-	-	-	-	-	-	2/
TEXTIL EL AMAZONAS S.A.	D	O	ND	21/06/2005	20/10/2006	479	01/08/2005	31/07/2006	-	SI	-	-	-	60.00	16.00	11.00	-	-	115.00	1/
MUNICIPALIDAD DISTRITAL DE CARABAYLLO	L	O	C	20/04/2006	16/10/2006	176	31/03/2006	28/02/2007	-	3.35	3er. MES	1.00	-	-	-	-	-	-	50.00	1/
CONCYSSA S.A.	E	E/O	ND	27/04/2006	21/10/2006	174	01/01/2006	31/12/2006	-	0.80	-	-	-	-	-	-	-	-	-	1/
MOLITALIA S.A.	D	O	ND	17/07/2006	24/10/2006	97	01/09/2006	31/08/2007	-	2.00	-	-	-	-	38.00	32.00	2,800.00	1,900.00	320.00	1/

ACTIVIDAD ECONOMICA

FUENTE : MINISTERIO DE TRABAJO Y PROMOCION DEL EMPLEO

D - INDUSTRIA MANUFACTURERA

O : OBREROS

RB : REMUNERACION BASICA

DIRECCION REGIONAL DE TRABAJO Y PROMOCION DEL EMPLEO DE LIMA - CALLAO

E - ELECTRICIDAD, GAS Y AGUA

C : CONCILIACION

JB : JORNAL BASICO

ELABORADO : OFICINA DE ESTADISTICA E INFORMATICA / OFICINA DE ESTADISTICA

J - INTERMEDIACION FINANCIERA

ND : NEGOCIACION DIRECTA

D-E : DELEGADO DE EMPLEADO

1/ : FIESTAS PATRIAS, VACACIONES, NAVIDAD, PRODUCCION, BOTIQUIN, NACIMIENTO DE HIJO, CATEGORIZACION, BONIFICACIONES ESPECIALES, BONIFICACION COMPENSATORIA POR PRORROGA DE PLIEGO, PRIMA TEXTIL ETC.

L - ADMINISTRACION PUBLICA Y DEFENSA

E/O : EMPLEADOS Y OBREROS

D-O : DELEGADO DE OBRERO

2/ : AMBAS PARTES ACUERDAN MANTENER EN VIGENCIA LOS BENEFICIOS Y/O CONDICIONES OBTENIDOS EN PACTOS ANTERIORES.

LIMA

LAUDOS ARBITRALES REGISTRADOS POR CATEGORIA OCUPACIONAL, VIGENCIA Y CONDICIONES REMUNERATIVAS (NUEVOS SOLES), BONIFICACIONES Y/O ASIGNACIONES, SEGUN EMPRESAS

OCTUBRE 2006

RAZON SOCIAL	ACT ECO.	ORGANISMO SINDICAL	DESIGNACION DE PRESIDENTE	PROPUESTA FINAL	DECISION TOMADA	FECHA DE :			AUMENTO GENERAL		CLAUSULA DE SALVAGUARDA		BONIFIC. UNICA POR PRODUCTIV.	BONIFIC. EXTRAORD. UNICA VEZ	BONIFIC. CIERRE PLIEGO	OTRAS ASIGNACIONES Y/O BONIFICACIONES					
						PRESENTACION	SOLUCION	NRO. DE DIAS	VIGENCIA							EMPLEADO (MENSUAL)	OBRERO (DIARIO)	ESPOSA	HIJO	FALLECIMIENTO	
									INICIO	TERMINO	TRABAJADOR	FAMILIA									
SUNARP - ZR N° IX - SEDE LIMA	L	E	AP	T	U	09/05/2006	05/10/2006	146	01/10/2006	30/09/2007	-	-	-	-	2,500.00	-	-	-	-	1,000.00	1/

FUENTE : MINISTERIO DE TRABAJO Y PROMOCION DEL EMPLEO

ACTIVIDAD ECONOMICA

E : EMPLEADO

AP : ACUERDO DE PARTES

DIRECCION REGIONAL DE TRABAJO Y PROMOCION DEL EMPLEO DE LIMA - CALLAO

L-ADMINISTRACION PUBLICA Y DEFENSA

T : TRABAJADOR

U : UNANIMIDAD

ELABORADO : OFICINA DE ESTADISTICA E INFORMATICA / OFICINA DE ESTADISTICA

1/ : FIESTAS PATRIAS, VACACIONES, NAVIDAD, PRODUCCION, BOTIQUIN, NACIMIENTO DE HIJO, CATEGORIZACION, BONIFICACIONES ESPECIALES, BONIFICACION COMPENSATORIA POR PRORROGA DE PLIEGO, PRIMA TEXTIL ETC.